

Stiglmaierplatz

Radentscheid – Maßnahmenbündel II
Öffentlichkeitsveranstaltung am 22.05.2023

München, 22.05.2023 | GB 2.11



Agenda



Stiglmaierplatz

- Bestand
- Vorzugsvariante
- Bilanzen
- Weiteres Vorgehen



© M.Martin

Querschnitte Bestand Dachauer Straße



Bestandssituation:

- 3 Fahrspuren im Zufluss
- 2 Fahrspuren im Abfluss
- Nov. 2010: ca. 25.000 Kfz/24h
- Nov. 2010: ca. **2.500 Rad/24h**
- Okt. 2022: ca. 19.600 Kfz/24h
- Okt. 2022: ca. **6.800 Rad/24h**
- Tram 20, 21 und N20
- Schmale, nicht regelkonforme Radwege
- Schmale, nicht regelkonforme Fußwege
- Seitenparken
- Begleitgrün mit Bäumen
- Nutzung: Mischung Handel und Gastronomie

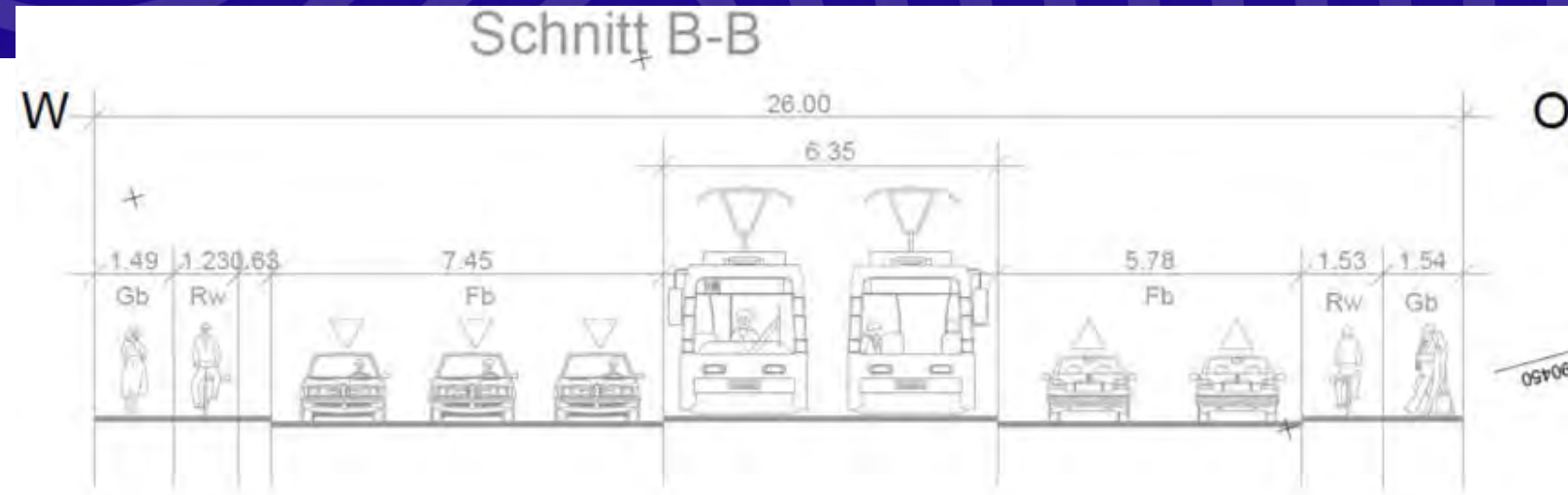

Dachauer Straße Richtung Norden

© M.Martin



Dachauer Straße Richtung Norden

© M.Martin

Querschnitte Bestand Brienner Straße



Bestandssituation:

- 3 Fahrspuren im Zufluss
- 1 Fahrspur im Abfluss
- Nov. 2010: ca. 17.500 Kfz/24h
- Nov 2010: ca. **2.700 Rad/24h**
- Okt. 2022: ca. 11.500 Kfz/24h
- Okt. 2022: ca. **8.300 Rad/24h**
- 2,25 m breiter RFS* mit 0,75 m Sicherheitstrennstreifen auf Südseite
- Auf Nordseite schmale, nicht regelkonforme Fuß- und Radwege
- Seitenparken auf Südseite
- Begleitgrün mit Bäumen
- Nutzung: Mischung Handel und Gastronomie

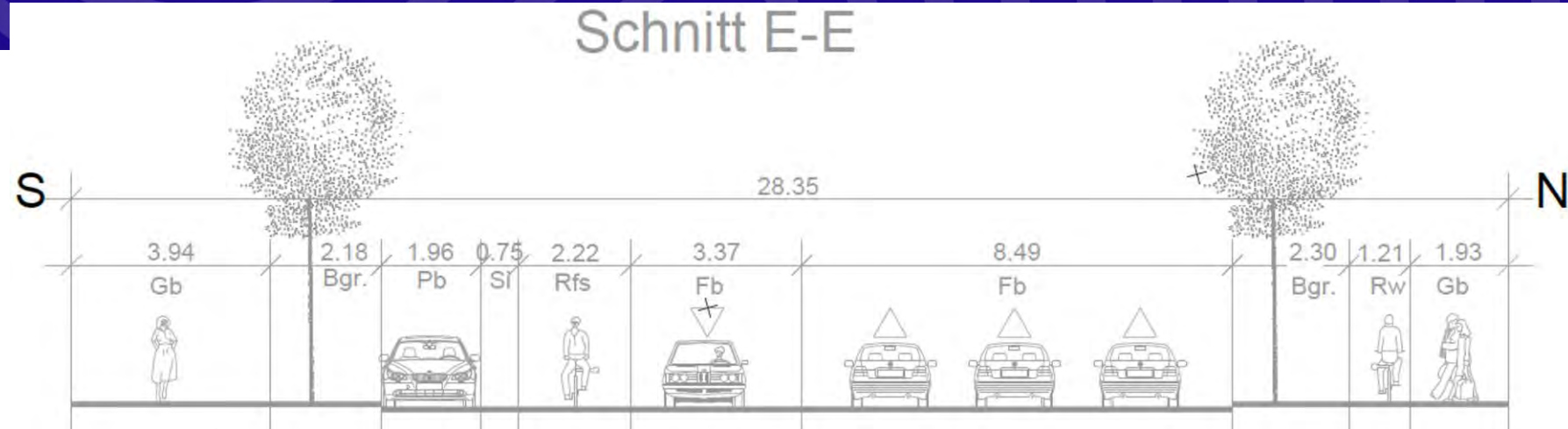

Brienner Straße Richtung Osten © M.Martin

* Radfahrstreifen

Querschnitte Bestand Seidlstraße

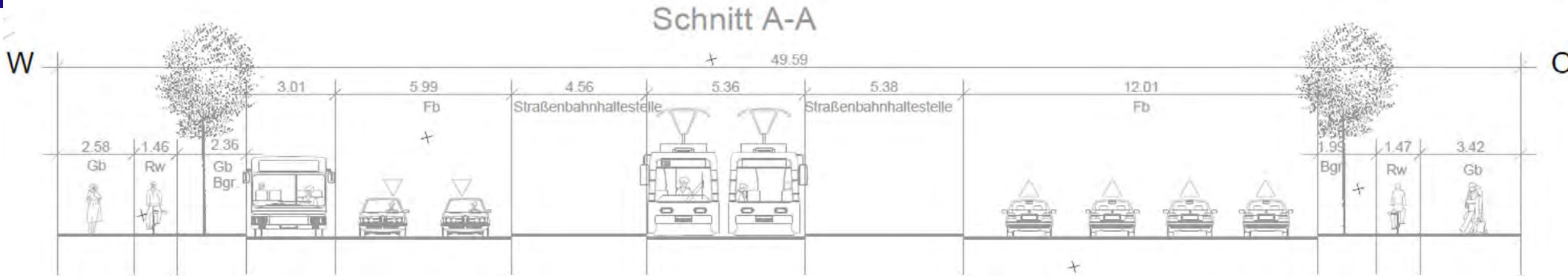

Bestandssituation:

- 4 Fahrspuren im Zufluss
- 2 Fahrspuren im Abfluss
- Nov. 2010: ca. 26.500 Kfz/24h
- Nov. 2010: ca. 2.600 Rad/24h
- Okt. 2022: ca. 20.800 Kfz/24h
- Okt. 2022: ca. 6.700 Rad/24h
- Tram 20, 21, 29 und N20 in Nord-Süd
- SEV*-Haltestelle
- Nicht regelkonforme Fuß- und Radwege
- Seitenparken auf Westseite (Taxen, Mischparken)
- Begleitgrün mit Bäumen
- Nutzung: Mischung Handel und Gastronomie



Seidlstraße Richtung Norden

© M.Martin

Querschnitte Bestand Nymphenburger Straße



Bestandssituation:

- 3 Fahrspuren im Zufluss
- 1 Fahrspur im Abfluss
- Nov. 2010: ca. 15.000 Kfz/24h
- Nov. 2010: ca. **2.700 Rad/24h**
- Okt. 2022: ca. 9.900 Kfz/24h
- Okt. 2022: ca. **7.200 Rad/24h**
- Nicht regelkonforme Fuß- und Radwege
- Seitenparken beidseitig (Mischparken, Behindertenstellplatz)
- Begleitgrün mit Bäumen
- Nutzung: Mischung Handel und Gastronomie

Schnitt D-D

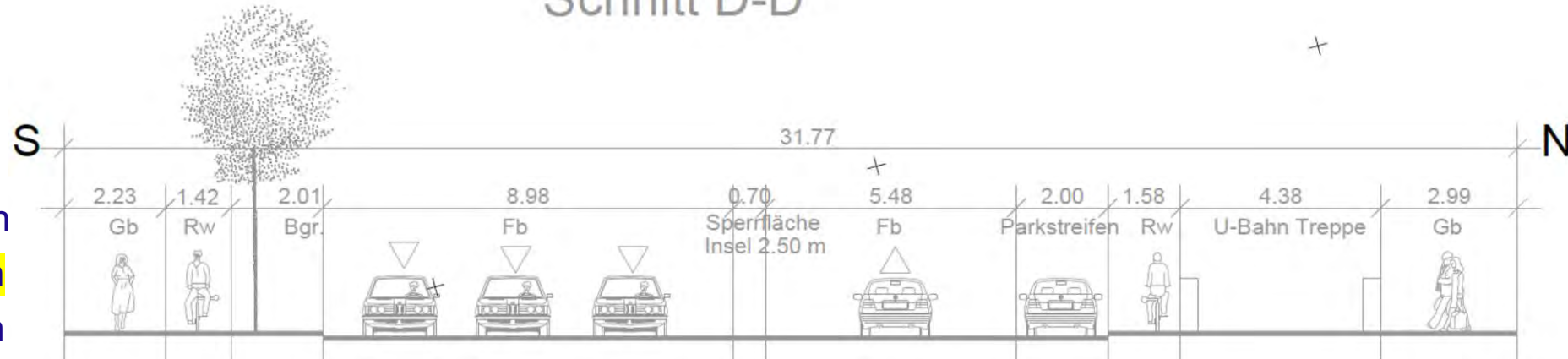

Nymphenburger Straße Richtung Osten

© M.Martin

Verkehrserhebung Oktober 2022



Zählstelle 32101
Stadtbezirk 3
Zähldatum: 6.10.2022

Rad/24h

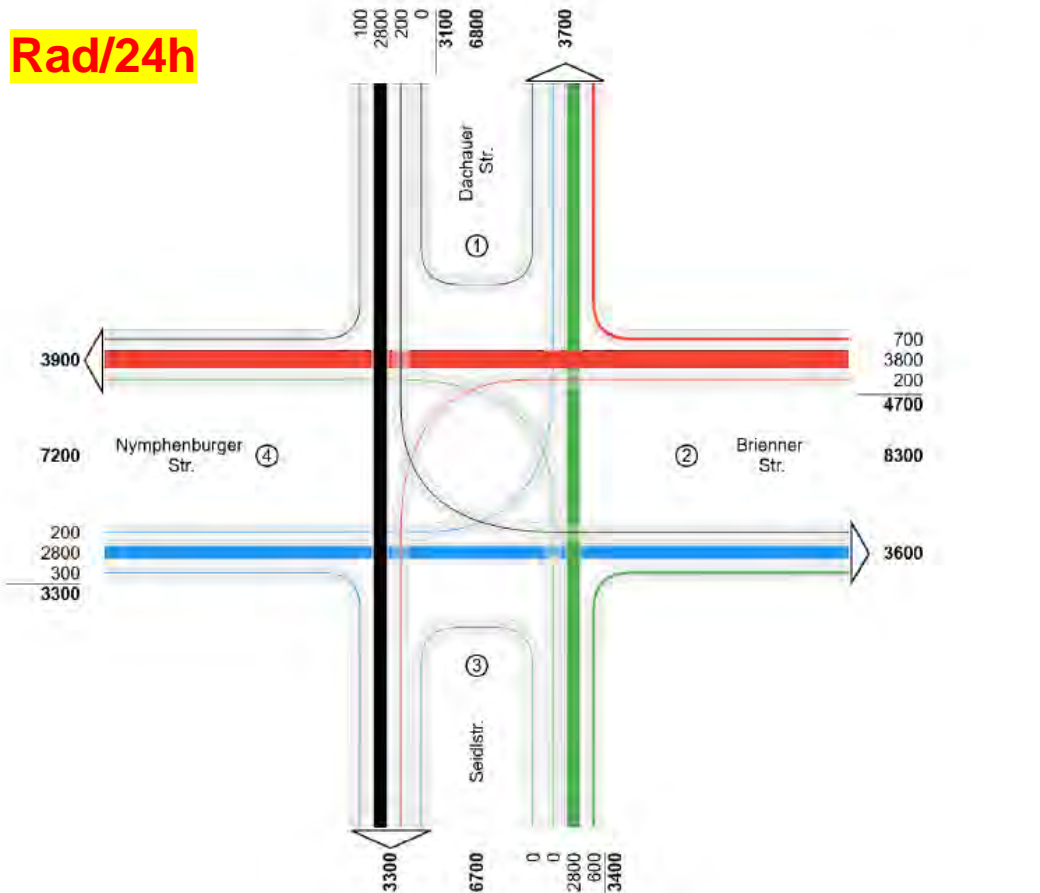

Tageswert
hochgerechnet

RAD (KI-Hochrechnung)



Zählstelle 32101
Stadtbezirk 3
Zähldatum: 6.10.2022

Kfz/24h

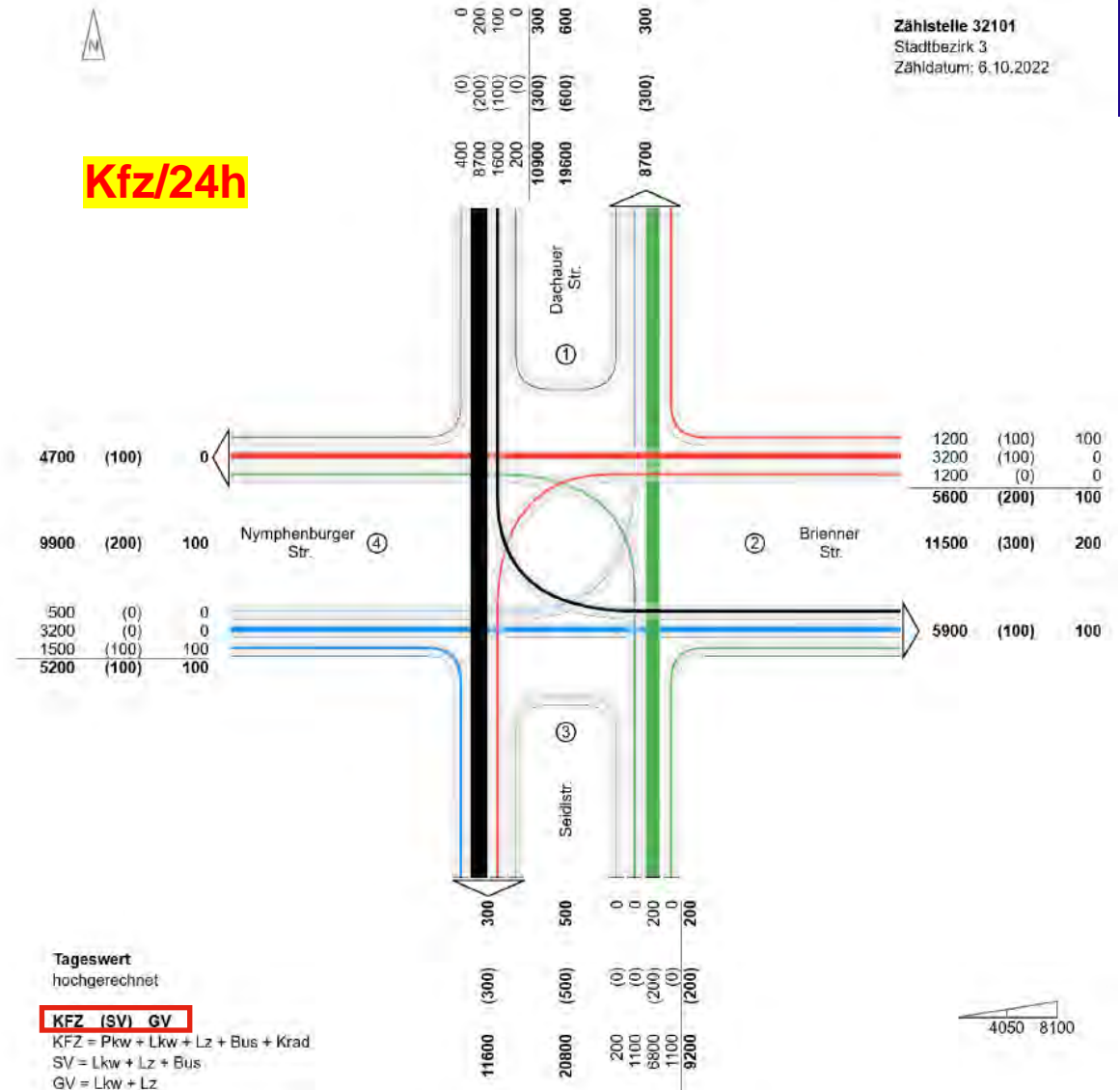

Tageswert
hochgerechnet

KFZ (SV) GV

KFZ = Pkw + Lkw + Lz + Bus + Krad
SV = Lkw + Lz + Bus
GV = Lkw + Lz

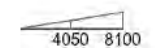

Fahrradabstellmöglichkeiten



© M.Martin



ca. 65 Abstellplätze
Hohe Auslastung
=> Weitere Abstellplätze in
Brienner Straße???

Unfallgeschehen Rad:

- 01.01.2020 – 31.12.2022
 - Überwiegend Ab-/Einbiegeunfälle
 - Besonders Ost- Süd-, Westast (Radweg nicht vorgezogen)
 - Abbiegeunfälle auch im Bereich „Innere“ Dachauer Straße von Süd nach Ost (Rechtsabbieger von Seidlstraße in die Dachauer Straße)
- Radweg baulich an Fahrbahn vorziehen

Unfallkategorien	Unfalltypen	Unfallumstände
Unfall mit Getöteten	1 - Fahr Unfall (F)	Fußgänger
Unfall mit Schwerverletzten	2 - Abbiegeunfall (AB)	Radfahrer
Unfall mit Leichtverletzten	3 - Einbiegen/Kreuzen-Unfall (EK)	Kraftrad
Unfall mit schwerwiegendem Sachschaden	4 - Überschreiten-Unfall (ÜS)	Baumunfall
Unfall mit Sachschaden	5 - Unfall durch ruhenden Verkehr (RV)	Alkohol oder Drogen
	6 - Unfall im Längsverkehr (LV)	Überholunfall
	7 - Sonstiger Unfall (SO)	Wildunfall
	8 - Kleinunfall	

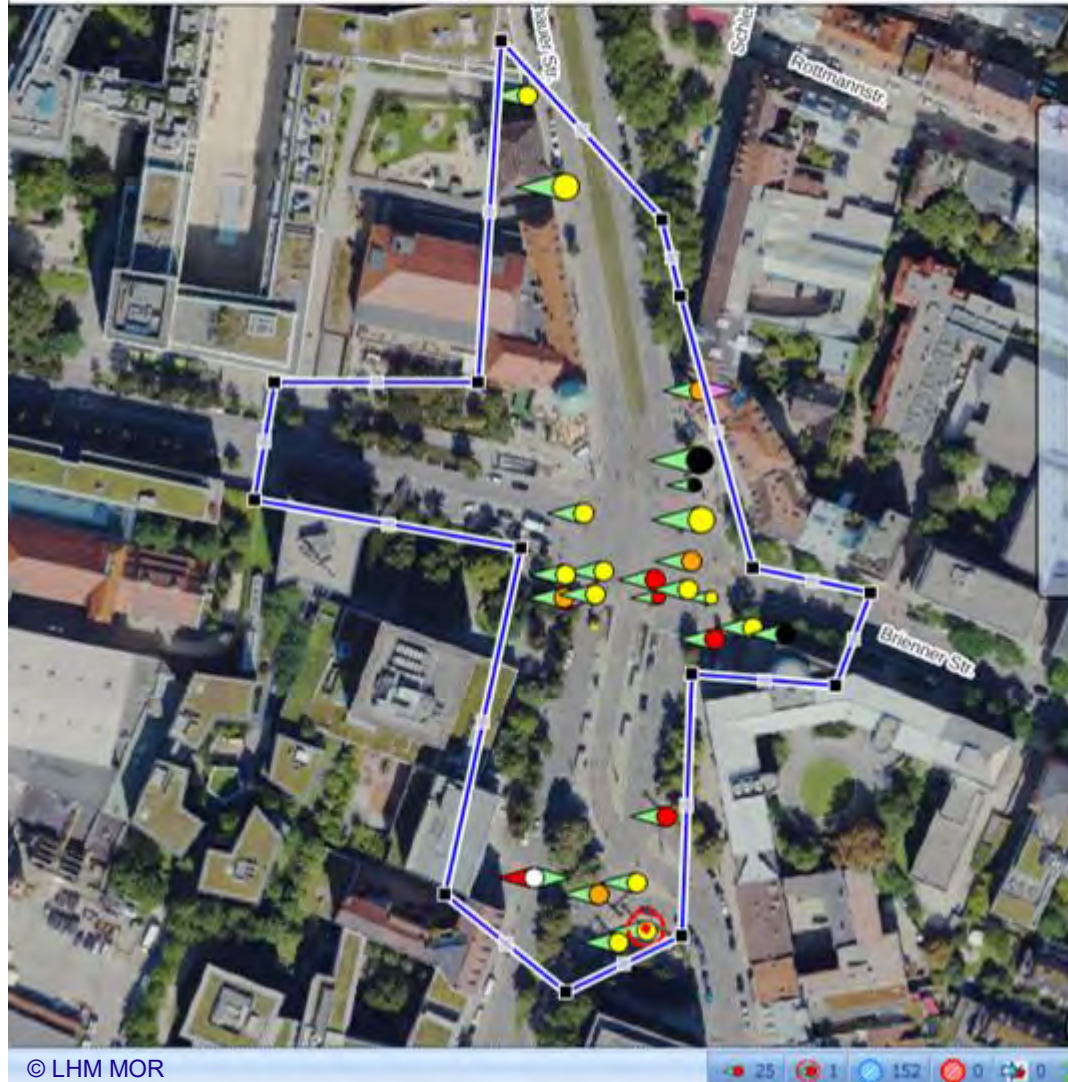

Was steckt hinter Planung im Allgemeinen?

- Radinfrastruktur entsprechend Beschlusslage zum Radentscheid, z.B.
 - Stadtratsbeschluss Nr. 14 - 20 / V 15585 vom 18.12.2019,
 - Stadtratsbeschluss Nr. 14 - 20 / V 17708 vom 04.03.2020,
 - Stadtratsbeschluss Nr. 20 - 26 / V 01458 vom 30.09.2020,
 - Stadtratsbeschluss Nr. 20 – 26 / V 06921 vom 21.12.2022
- Breitere Fußwege – entsprechend Stadtratsbeschluss „Teilstrategie Fuß“ (Nr. 20 – 26 / V 07472 vom 21.12.2022)
- Spurreduktion für den Kfz-Verkehr
- Barrierefreie Haltestellen für die Buslinie 134
- Verbesserung der Sicherheitsbelange für Fuß und Rad
- Planung als Vorzugsvariante aus der Betrachtung weiterer Varianten herauskristallisiert
 - Als solche auch mit Politik und Vertreter*innen Radentscheid abgestimmt

Planung - Knotenbereich Stiglmaierplatz



Nymphenburger

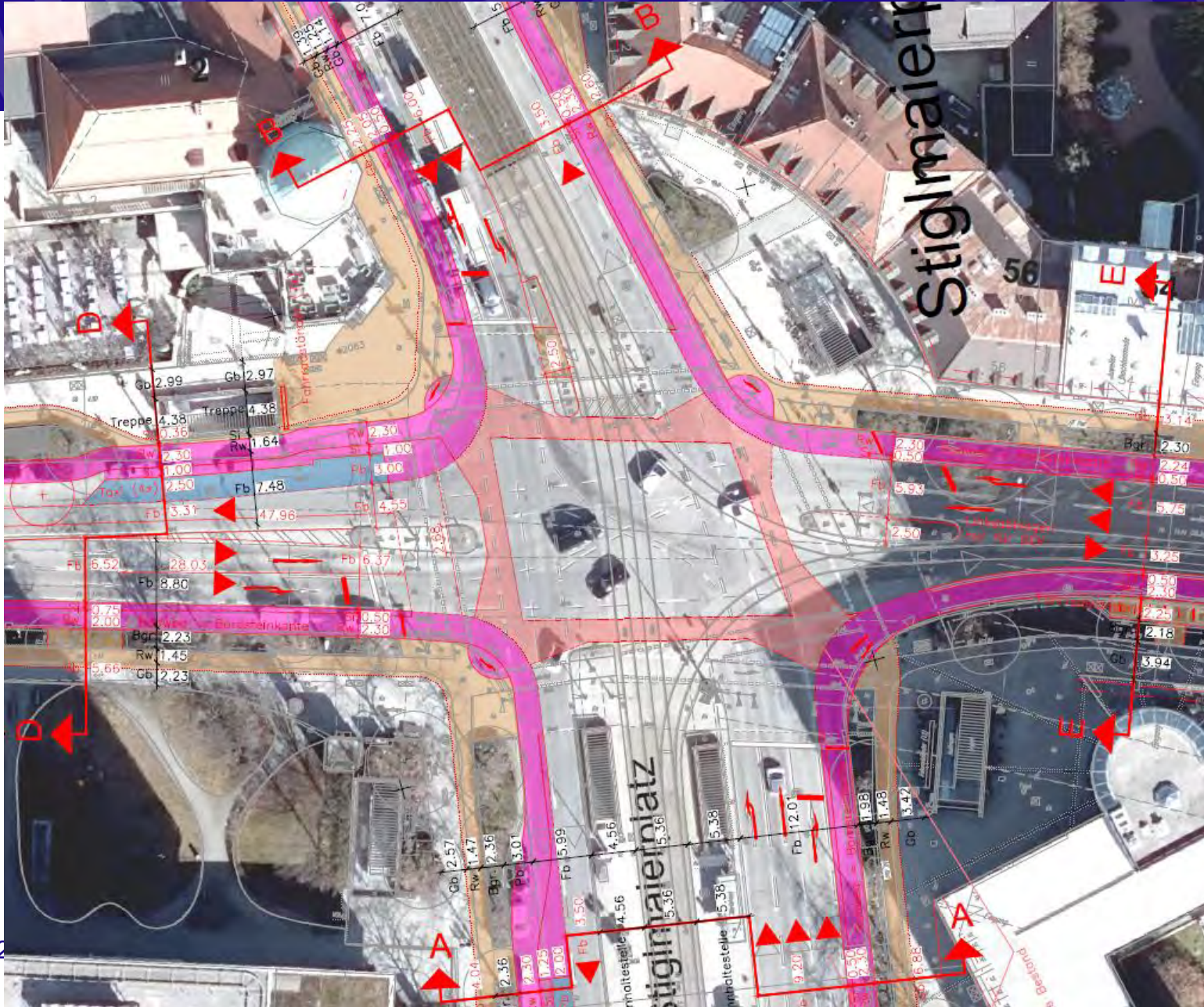

Brienner

Planung Dachauer Straße

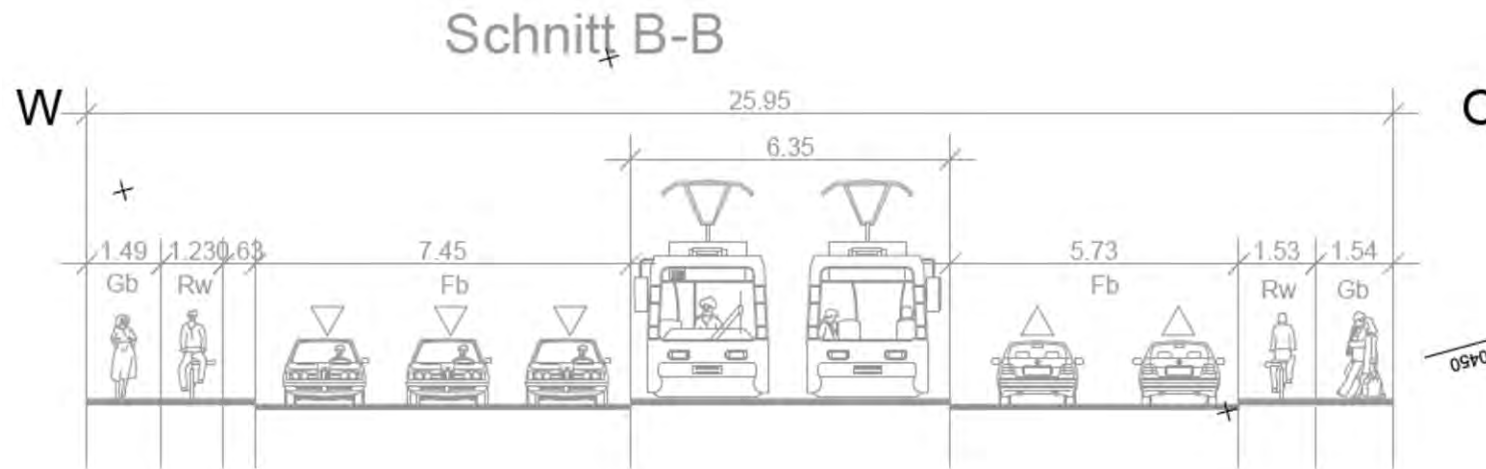
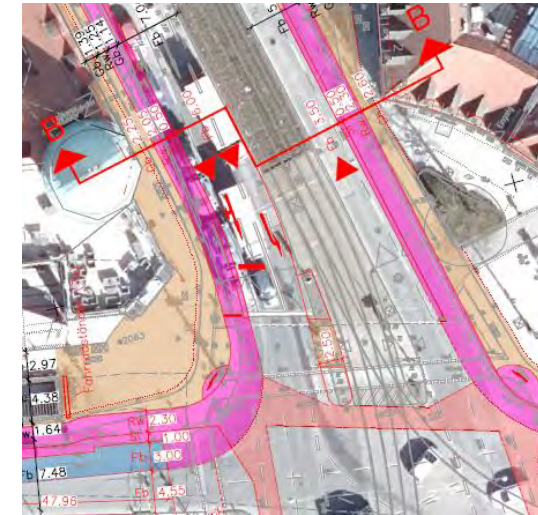
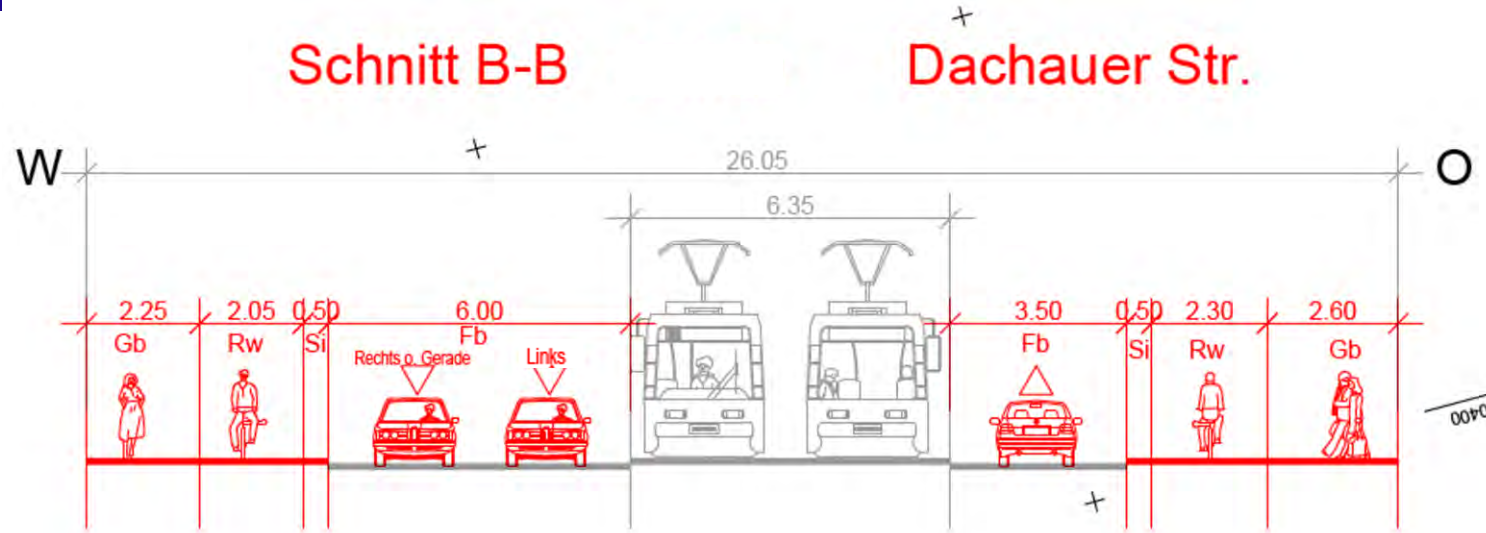

Schnitt C-C

Dachauer Str.

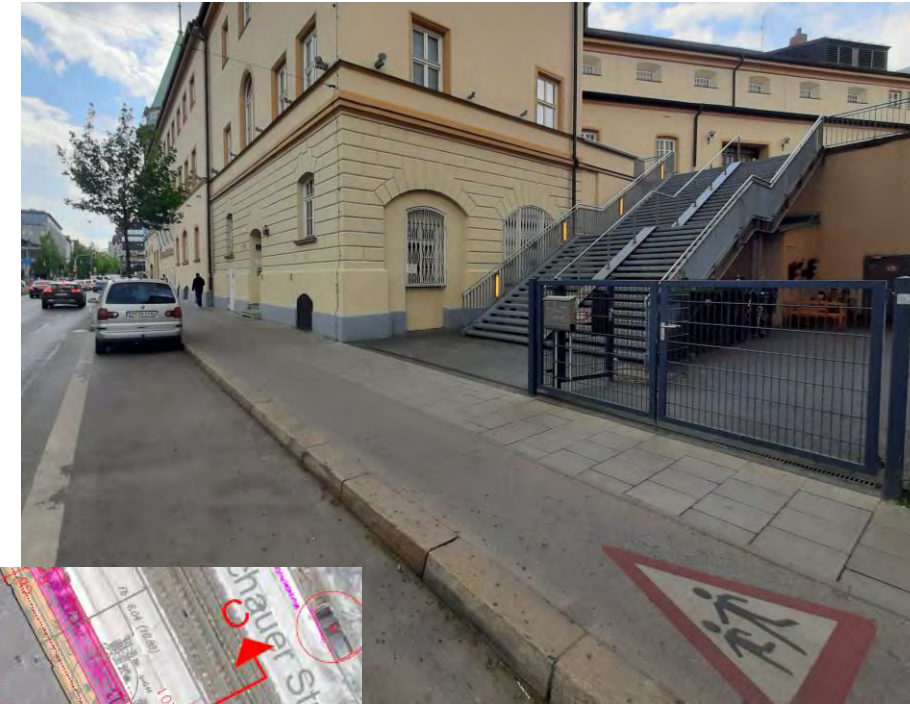
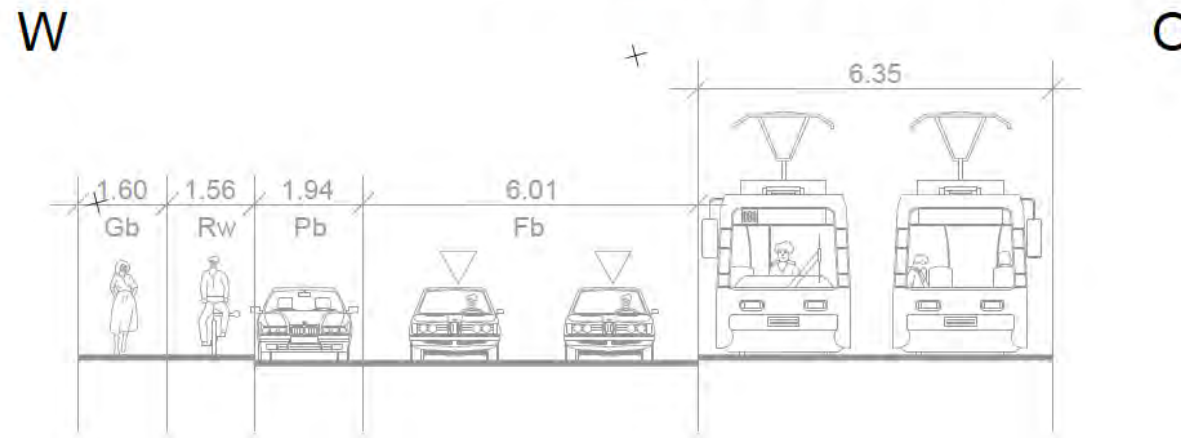
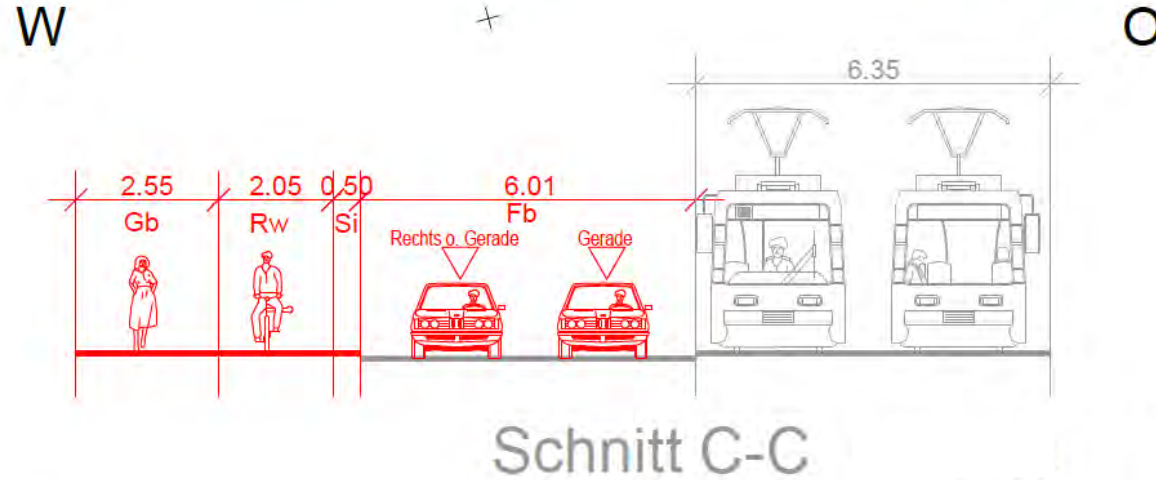

© M.Martin



Planung Brienner Straße



Schnitt E-E

Brienner Str.

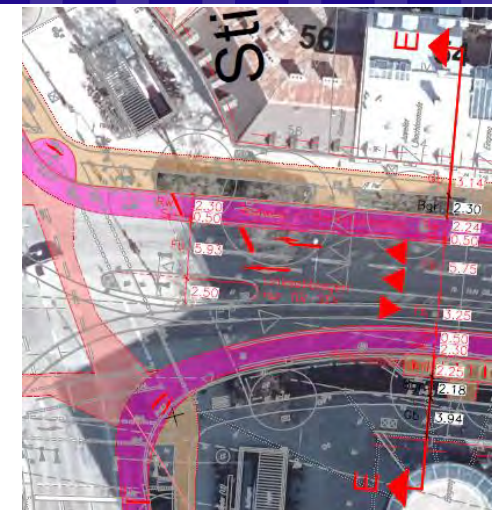
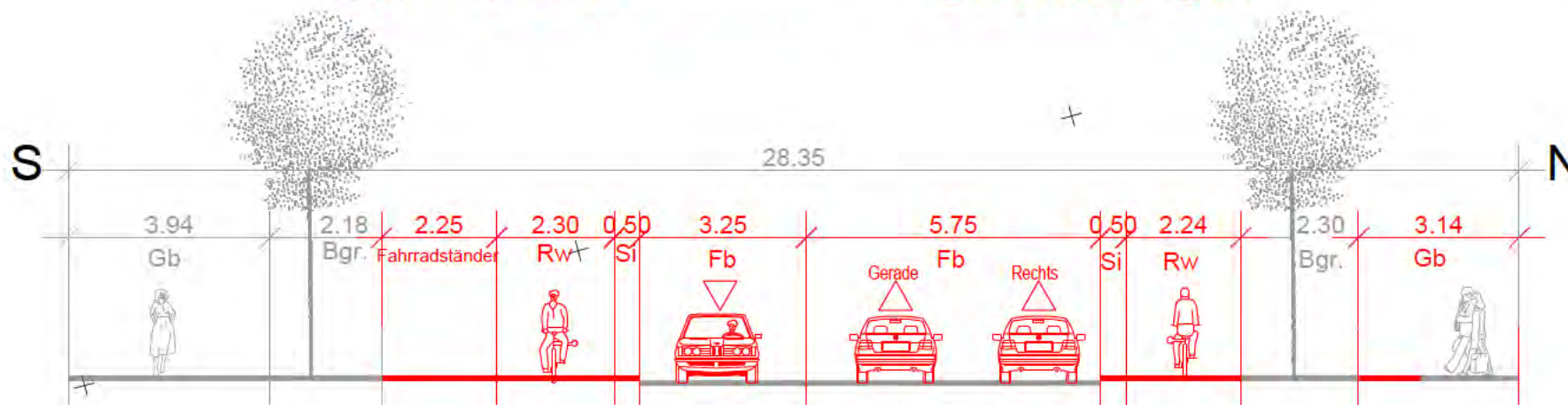

Schnitt E-E

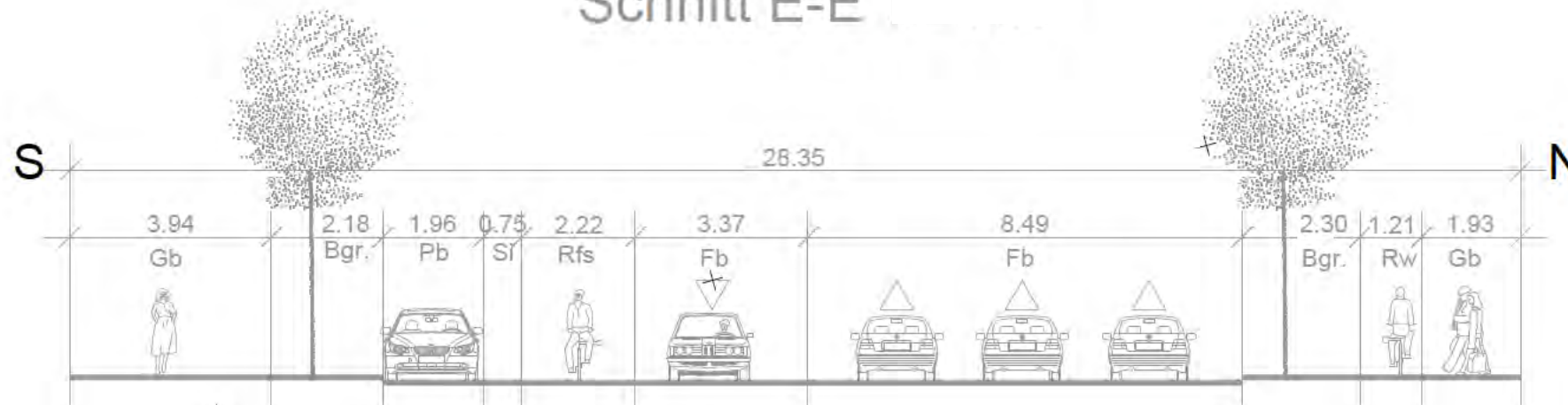

Planung Seidlstraße



Schnitt A-A

Seidlstraße+ Dachauer Straße

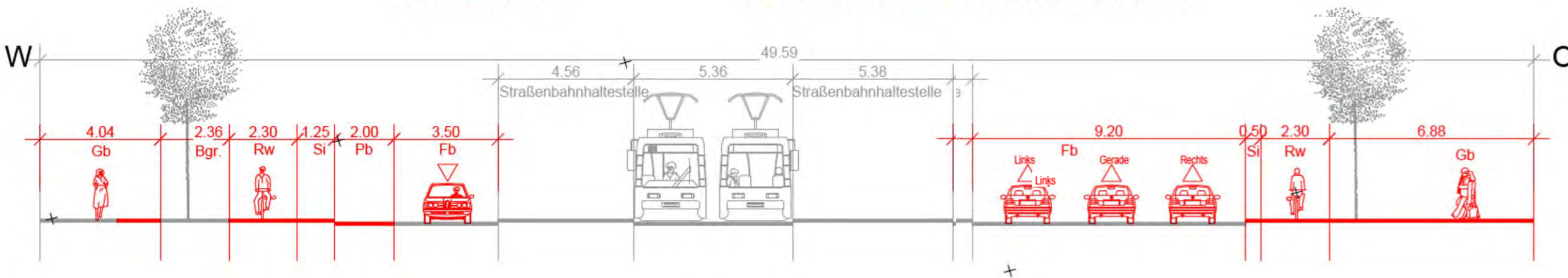

Schnitt A-A



Planung Nymphenburger Straße



Schnitt D-D

Nymphenburger Str.

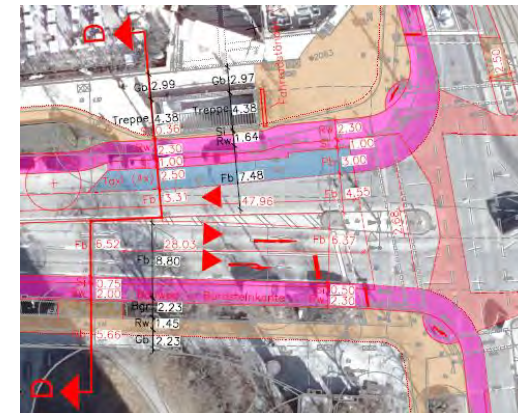
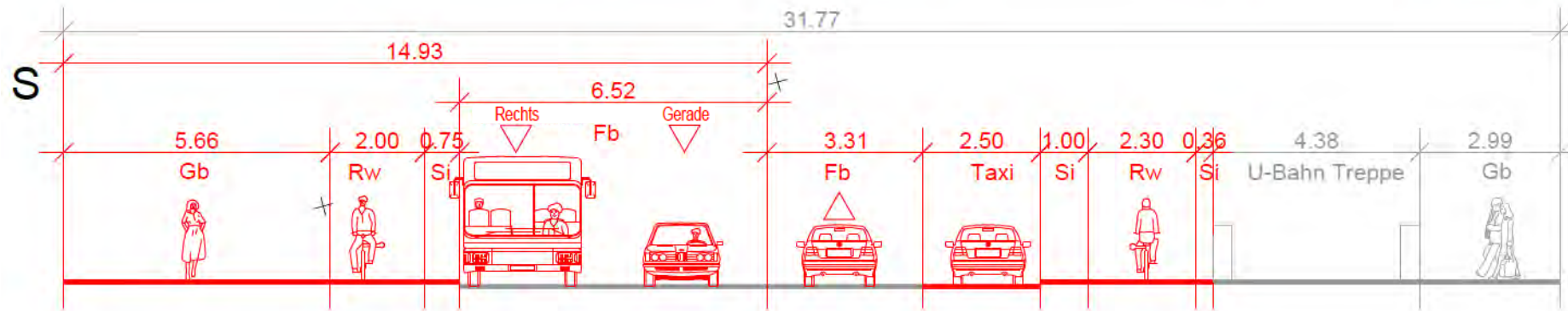

Schnitt D-D

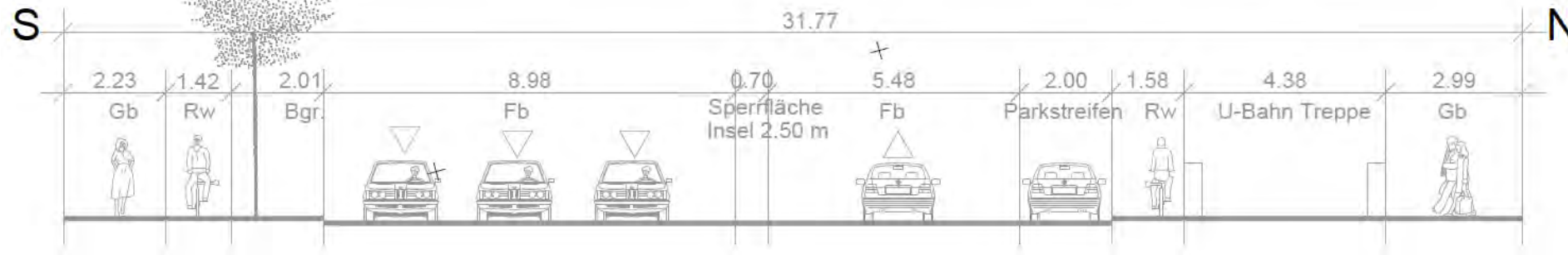

Planung

Radquerung über Seidlstraße

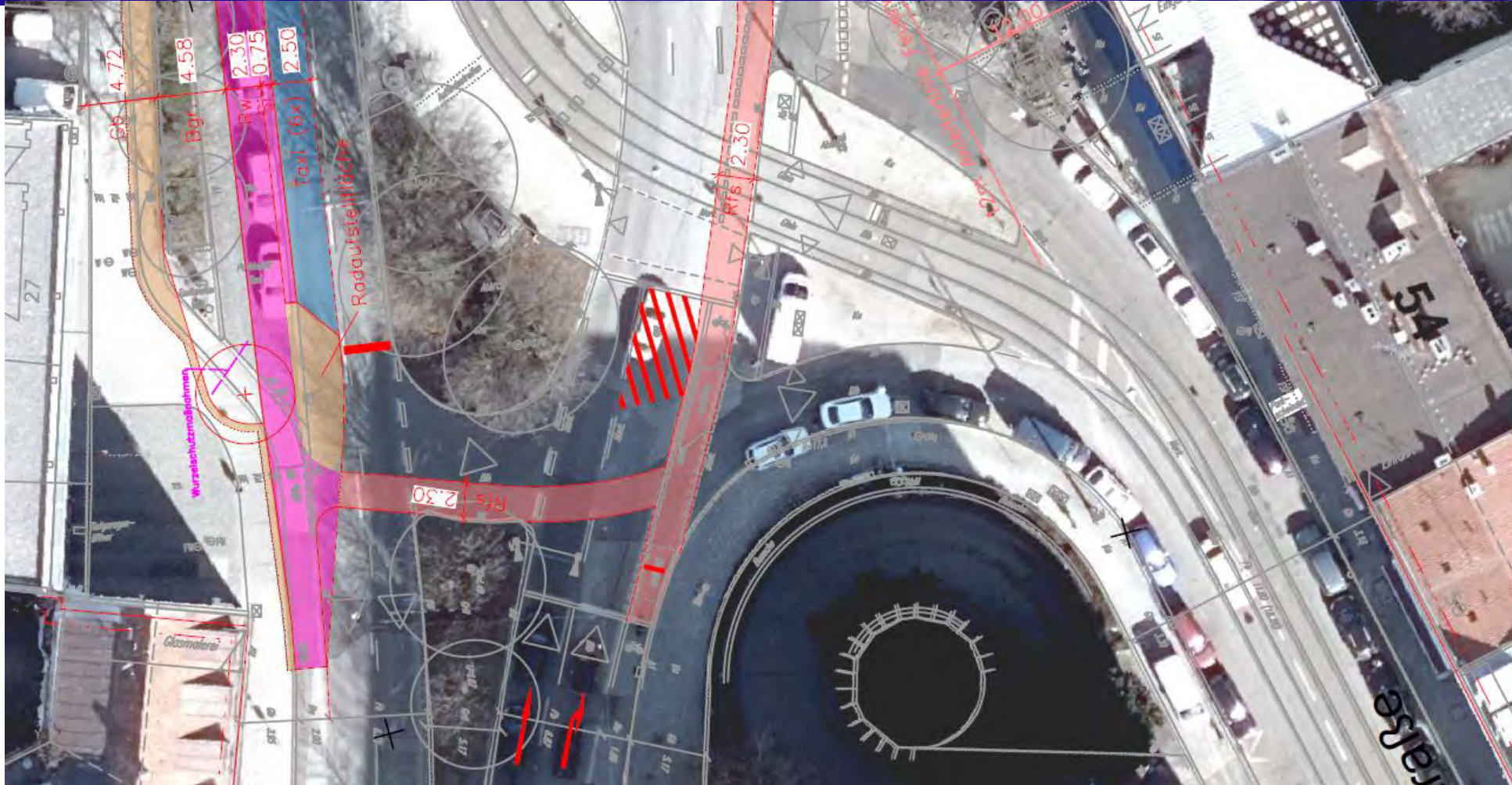

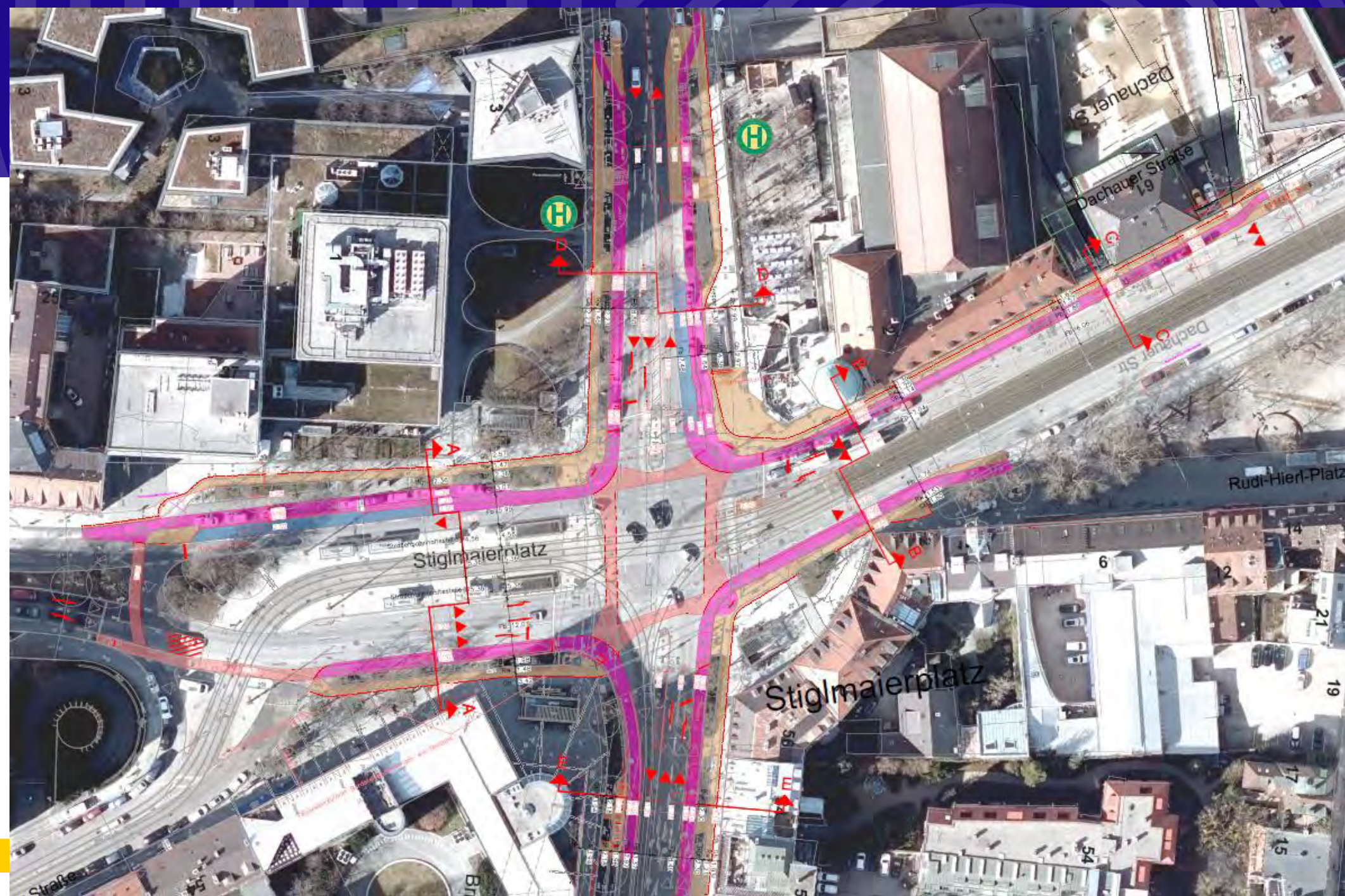

Impressionen Bestand - Planung

Dachauer Straße

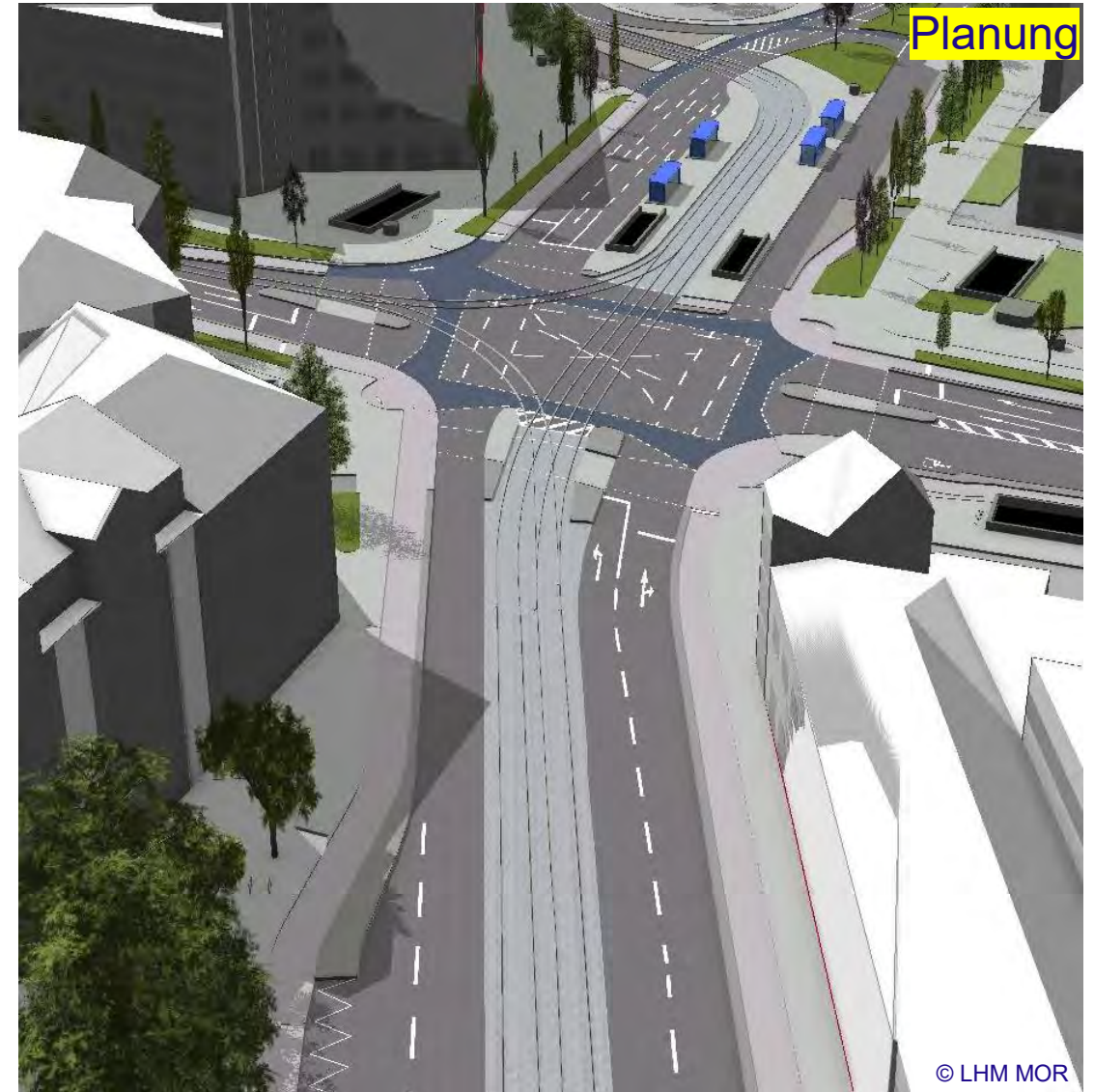

Impressionen Bestand - Planung

Dachauer Straße

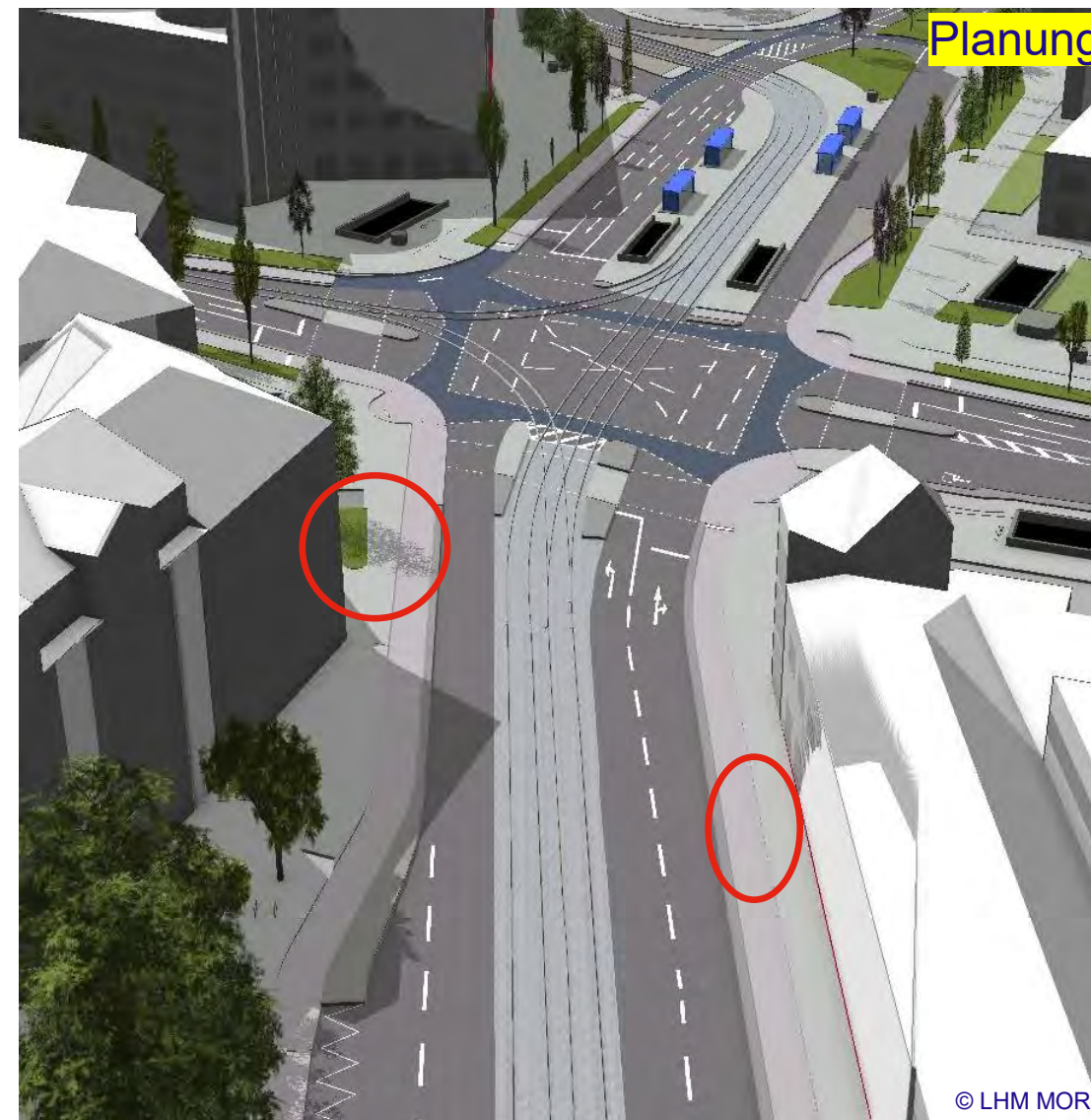
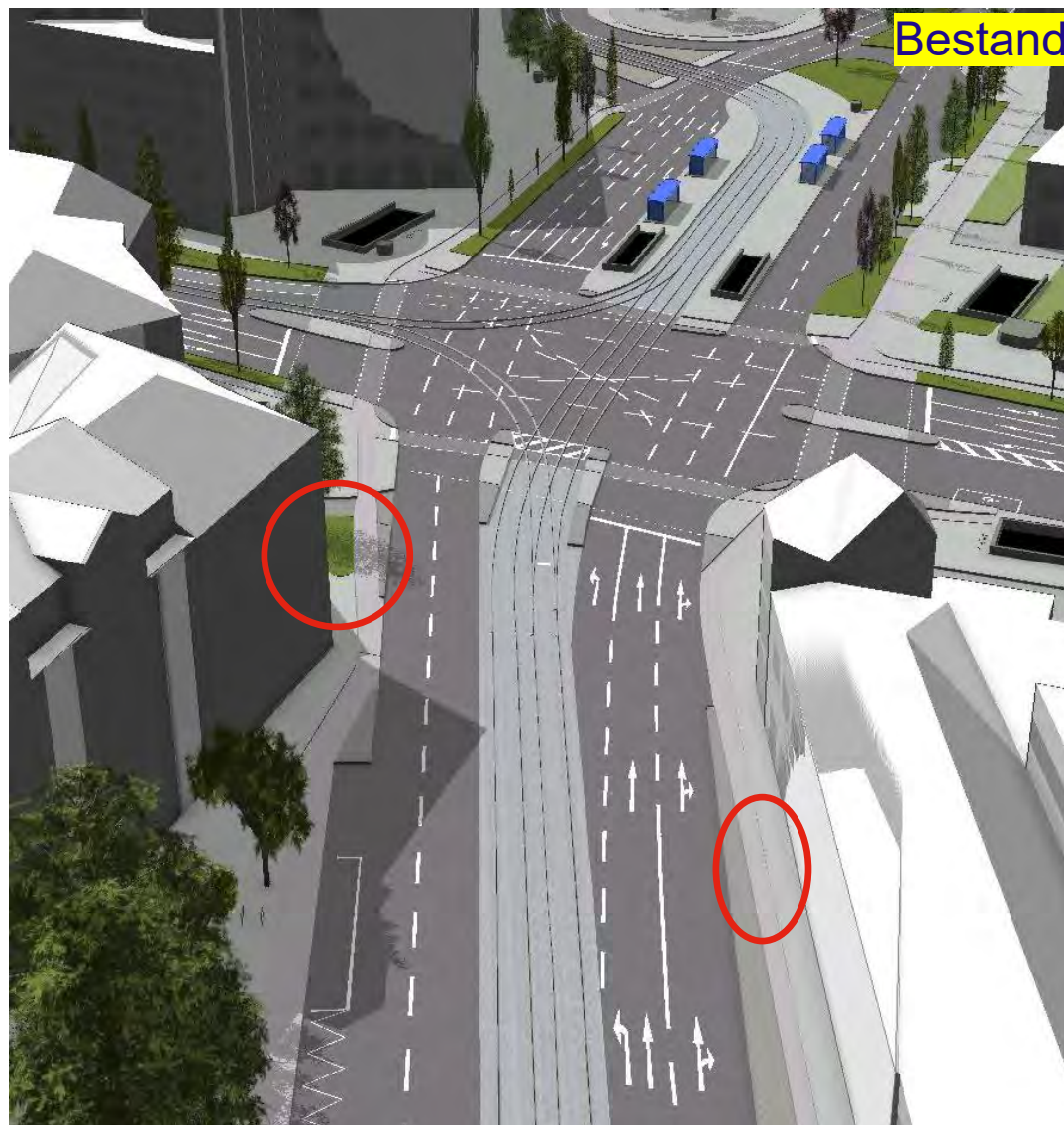

Impressionen Bestand - Planung

Brienner Straße



Impressionen Bestand - Planung

Brienner Straße



Impressionen Bestand - Planung Seidlstraße



Impressionen Bestand - Planung Seidlstraße

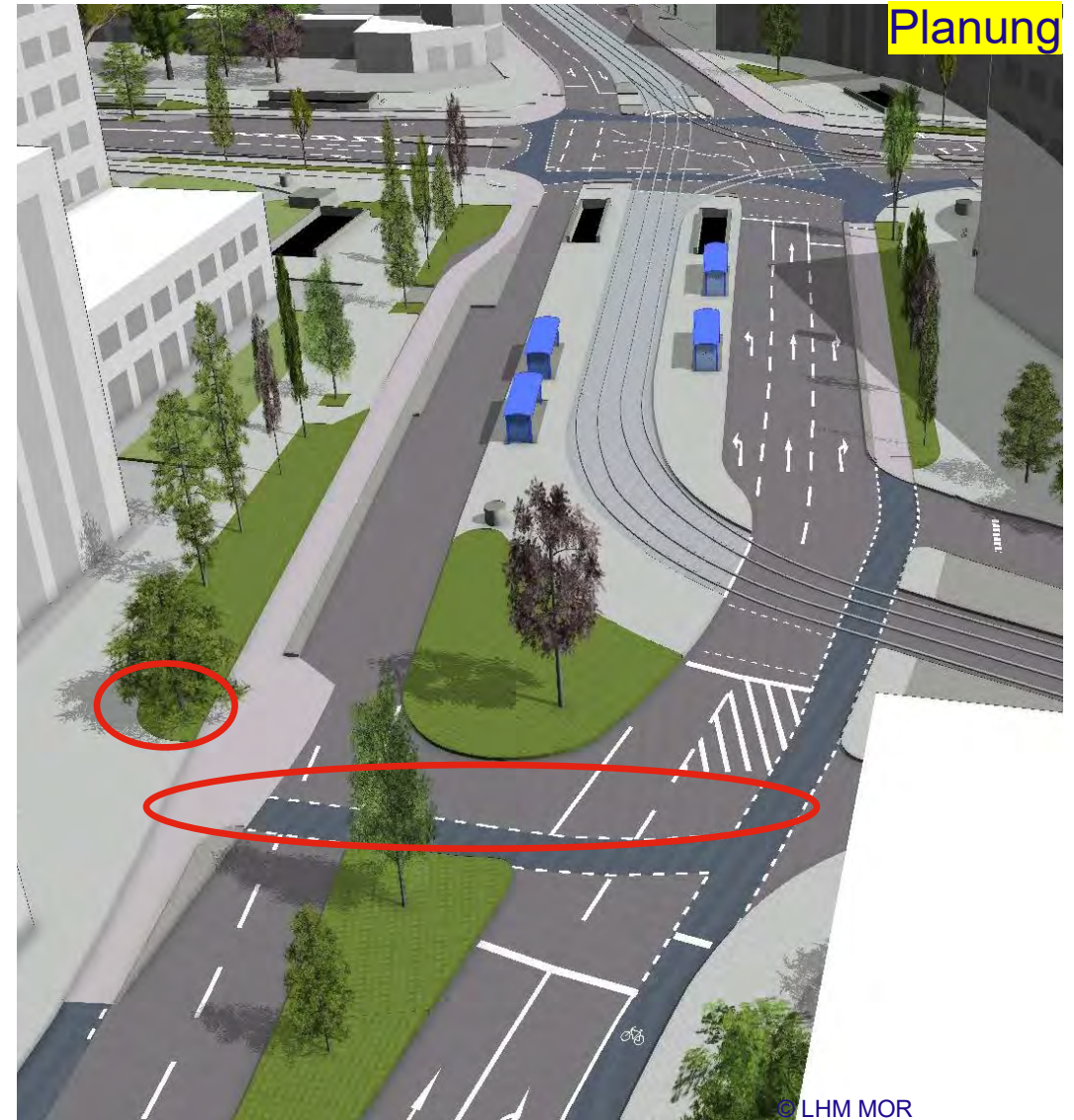
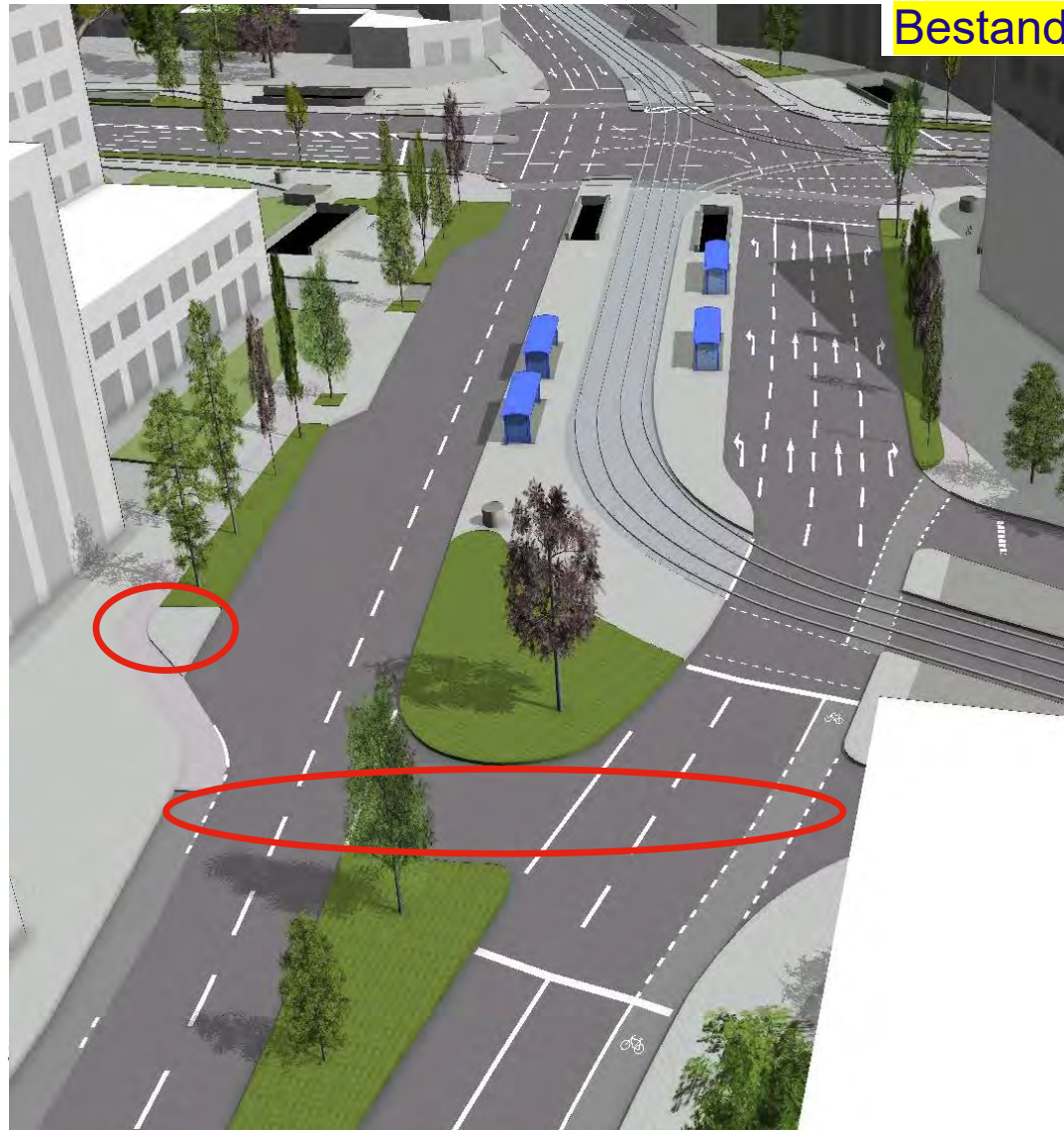

Impressionen Bestand - Planung Nymphenburger Straße



Impressionen Bestand - Planung Nymphenburger Straße

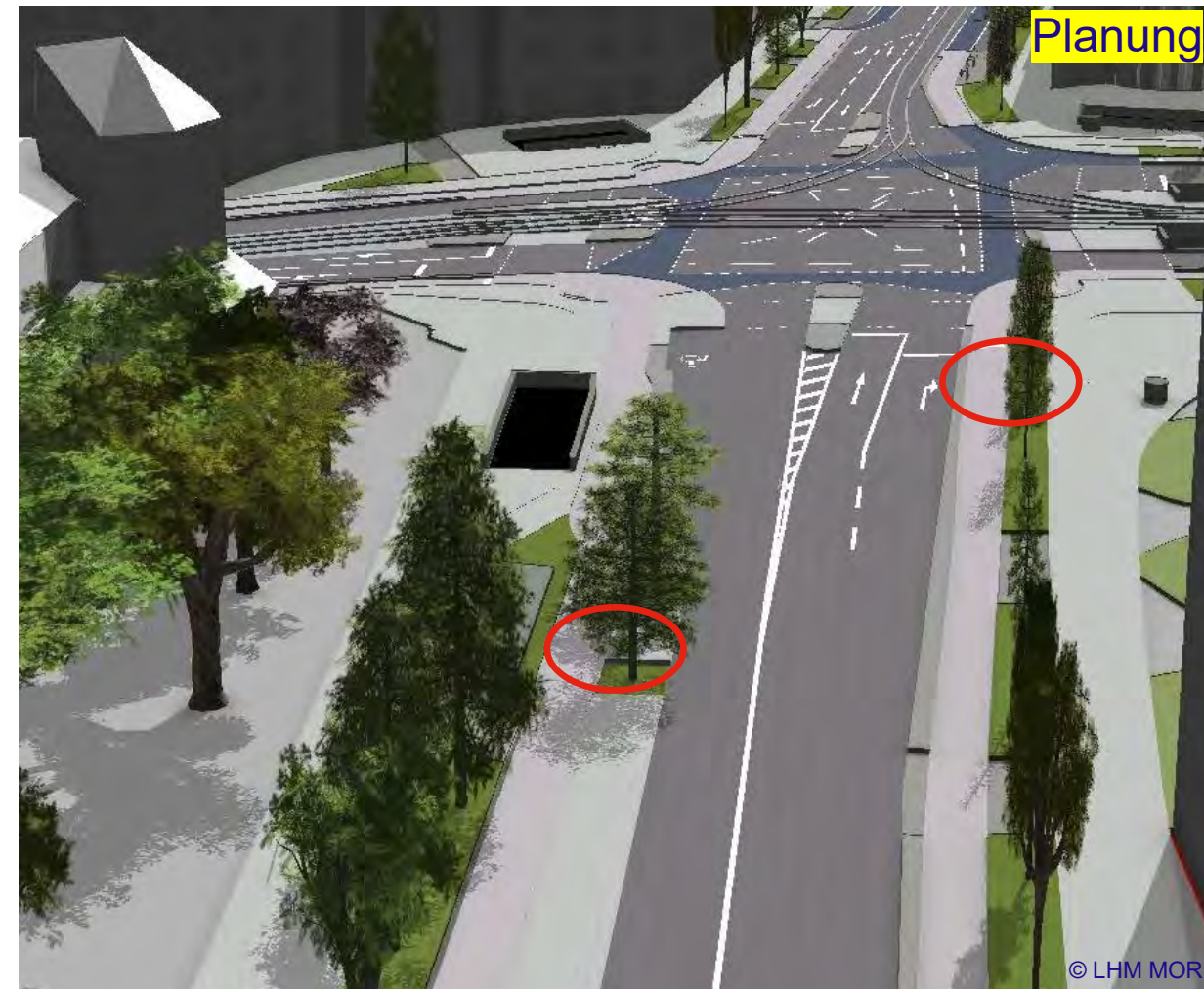
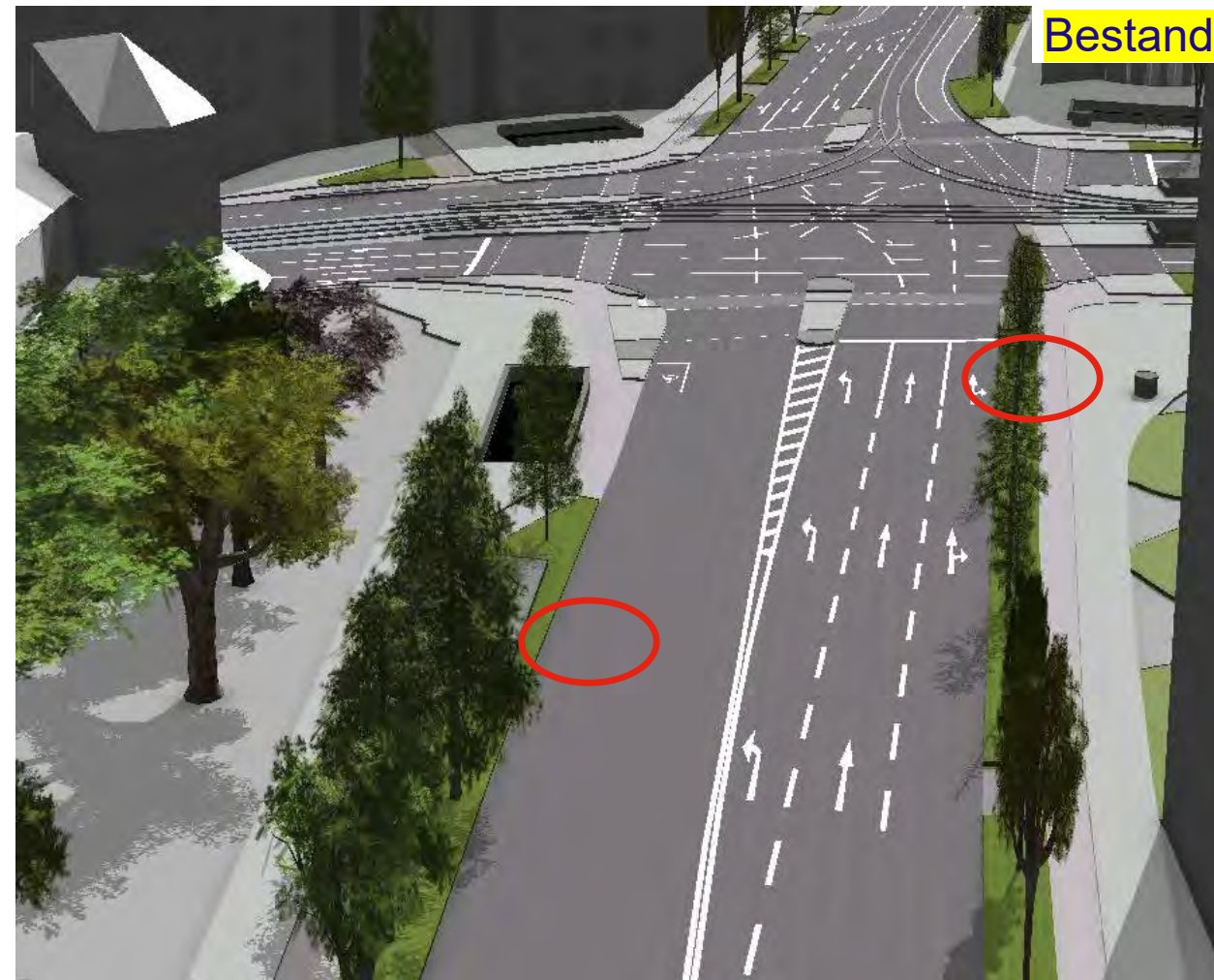

Impressionen Bestand - Planung

Kreuzung mit Blick Richtung Südost



Impressionen Bestand - Planung

Kreuzung mit Blick Richtung Südost



Impressionen Bestand - Planung

Kreuzung mit Blick Richtung Nordwest

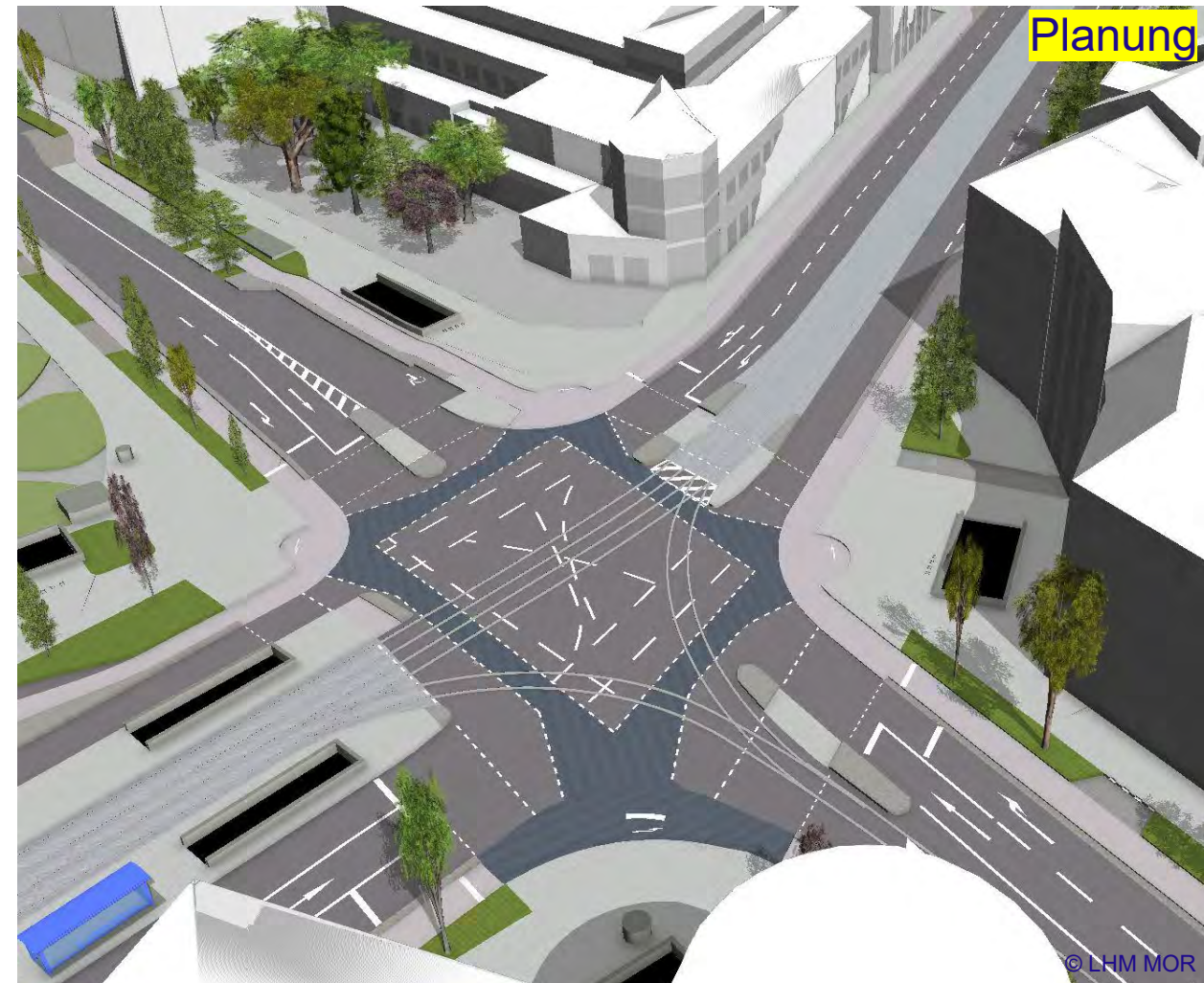
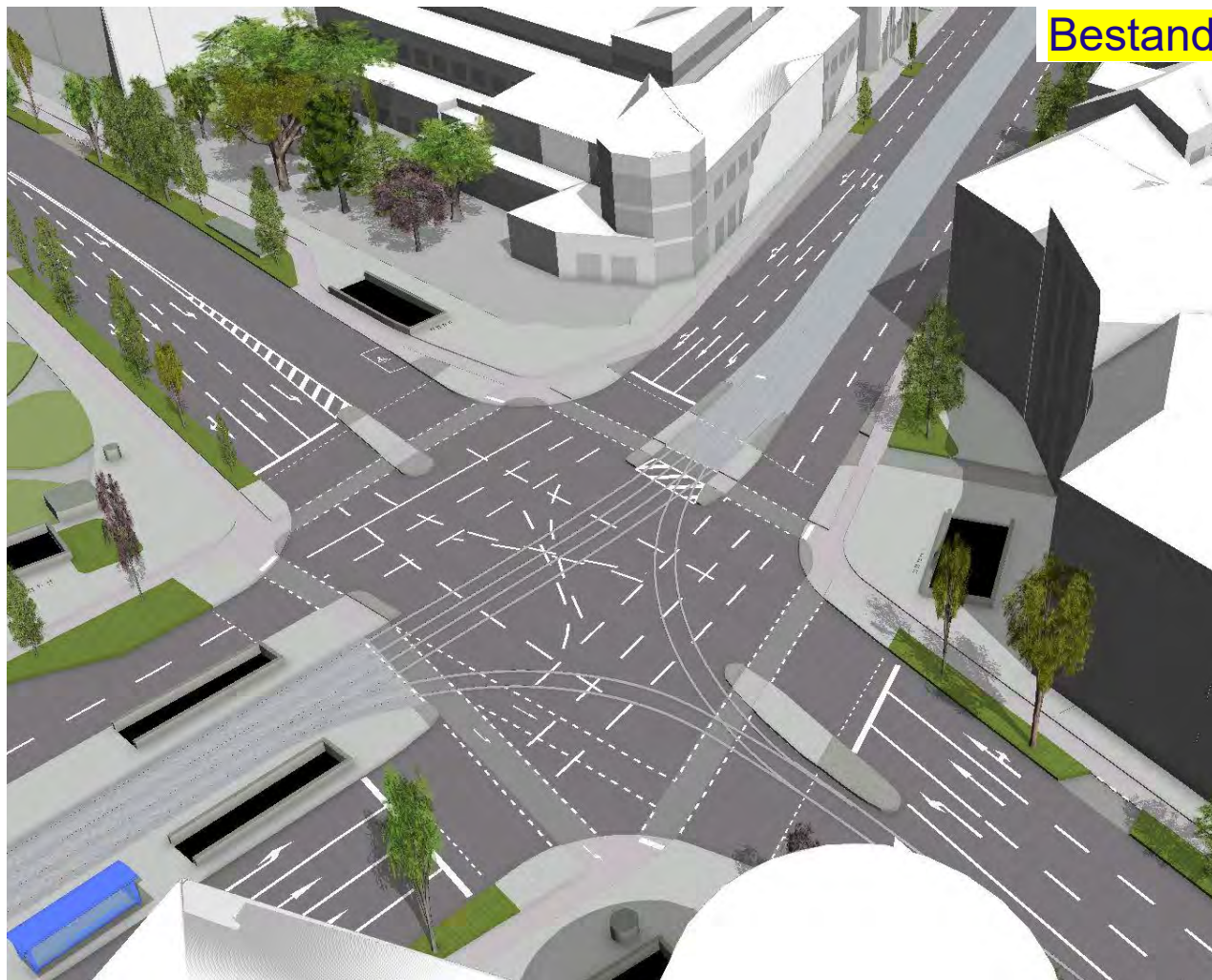

Impressionen Bestand - Planung

Kreuzung mit Blick Richtung Nordwest

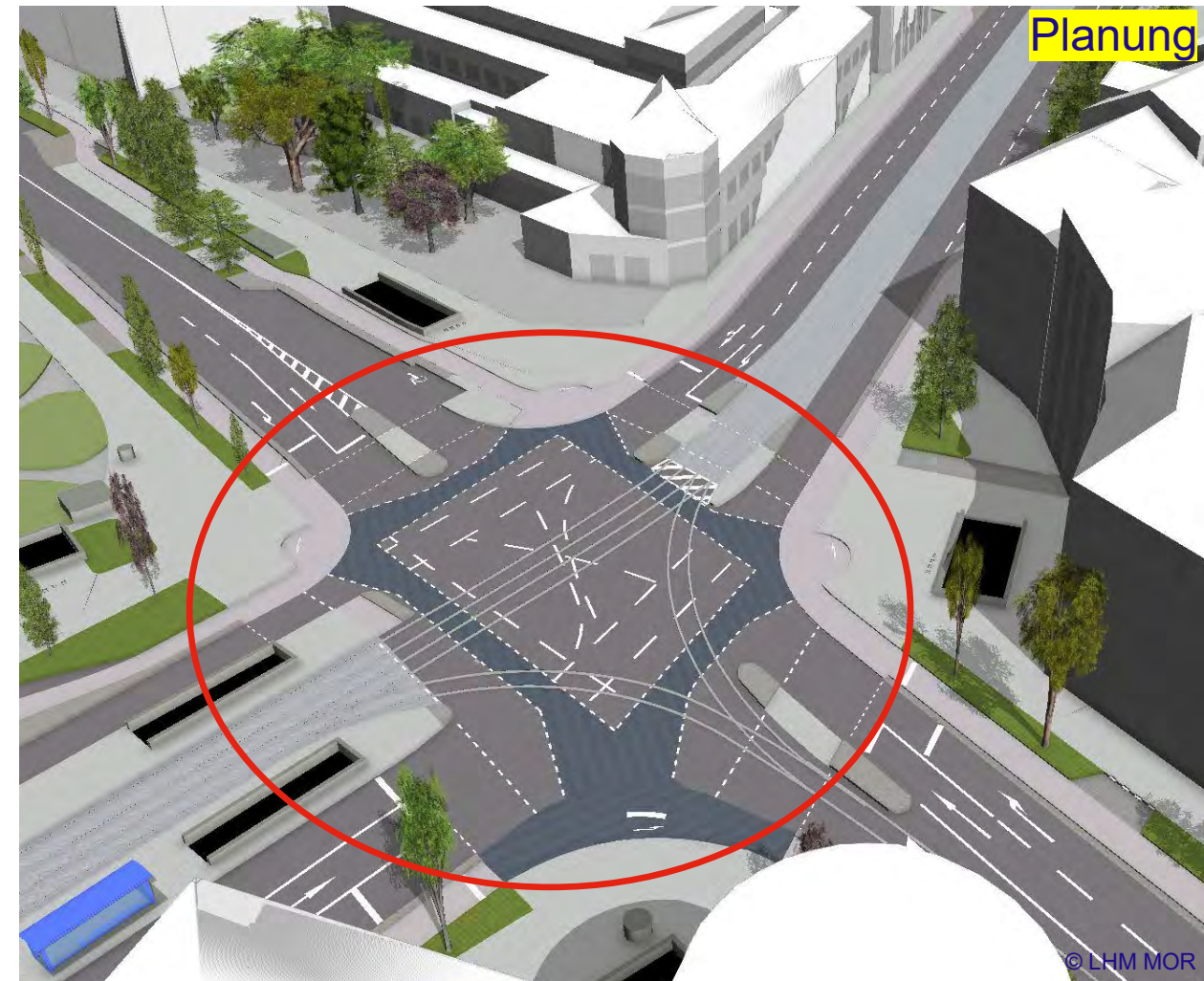
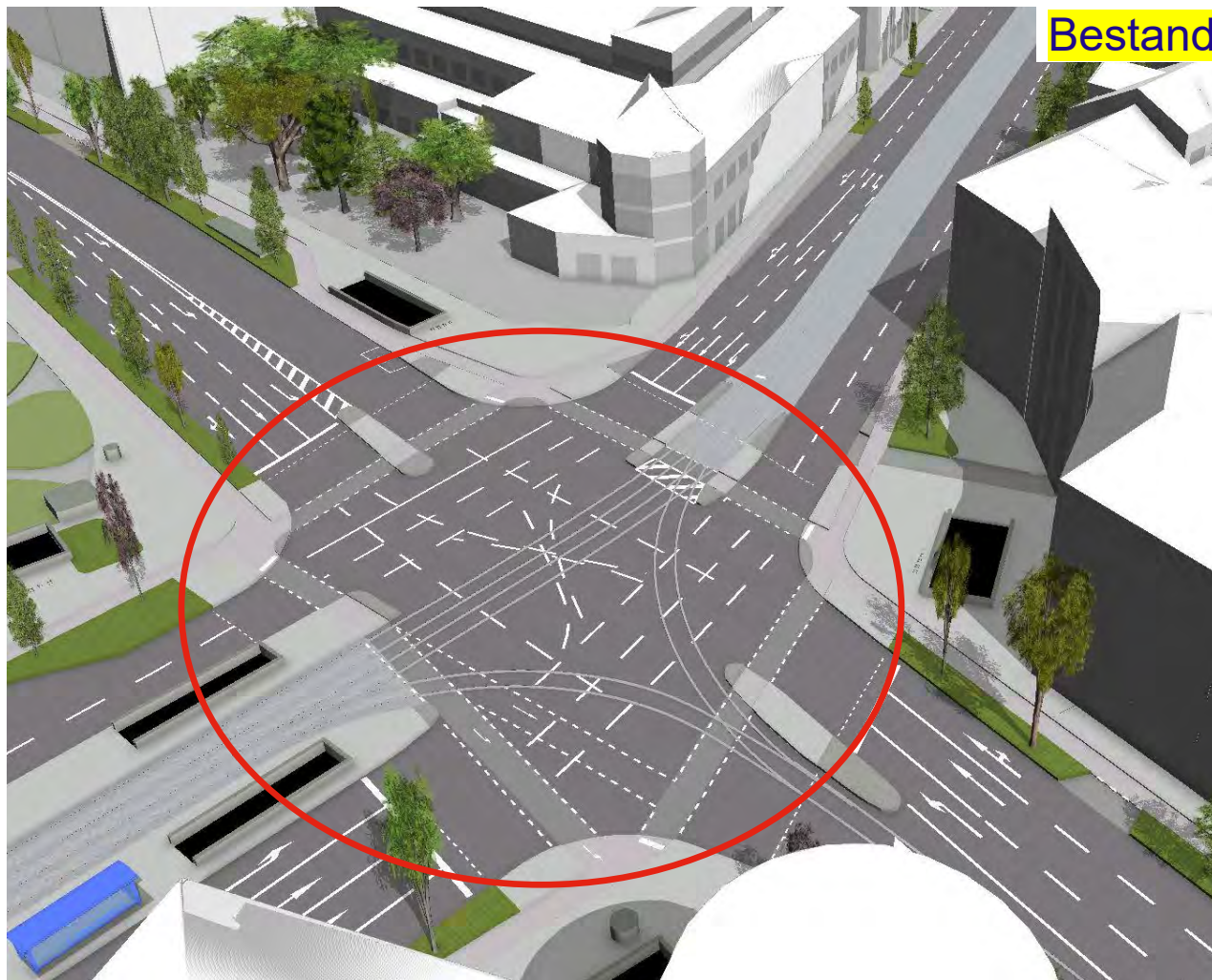

Belange im Bereich was ändert sich
Radinfrastruktur	In allen Zu- und Abflüssen Radwege sowie Aufstellflächen für Linksabbiegende entsprechend Beschlusslage
Fußverkehr	In allen Zu- und Abflüssen Fußwege entsprechend Beschlusslage „Teilstrategie Fußverkehr“
Vision Zero	Fahrbahnahe Radführung in allen vier Zuflüssen; Erhöhung der Verkehrssicherheit
Dachauer Straße 61 (Kita)	Verbesserung der Zugangssituation
Taxistand	Anzahl der Stellplätze bleibt unverändert; 6 Taxistellplätze am heutigen Standort sowie 4 Stellplätze vor dem Löwenbräukeller; Taxiverband begrüßt neue Aufteilung
Behindertenstellplatz	Vor Löwenbräukeller (breiter gestaltet)
Fahrradabstellplätze	Erhöhung um 12 neue +2 Lastenrad (DAH 61) + ca. 20 im Abfluss Brienner Str.

Belange im Bereichwas ändert sich
Kfz-Verkehr (Knotenpunkte)	Leistungsfähigkeit des Gesamtknotens erreicht (QSV D) durch Optimierung: Anpassung Signalprogramme* (104“ in Hauptverkehrszeit), Anpassung Signalprogramme an Folge-/Vorgängerknoten durch Stauraummanagement
Fuß-/Radverkehr (Knotenpunkte)	Dadurch bedingt auch längere Wartezeiten für Fuß und Rad von ca. 10“
Trambahn	Geringe Einschränkungen bei ÖV-Priorisierung zu erwarten
Bushaltestellen Linie 134, SEV [*] -Haltestellen	Errichtung barrierefreier Haltestellen für verlängerte Buslinie 134
ruhender Kfz-Verkehr (ohne Taxi)	Bezogen auf den direkten Planungsumgriff ca. 10 Stellplätze
Baumbilanz	30 von 35 Bäumen können erhalten bleiben, zusätzlich 6 Neu/ Ersatzpflanzungen

* Schienenersatzverkehr

- Ausgewogene Flächenaufteilung zwischen Zufußgehenden, Radfahrenden, ÖPNV und MIV
 - Erhöhung der Aufenthaltsqualität durch Flächengewinn für Zufußgehende
 - Zusätzliche Querungsmöglichkeit für Radfahrende
 - Erhöhung Verkehrssicherheit (Vorziehen der Radwege an die Fahrbahn)
 - Lokaler Beitrag zur Verkehrswende
-
- Erstellen/Finalisieren Beschlussvorlage
 - Mobilitätsausschuss 4. Quartal 2023 (geplant: 13.12.2023)





Landeshauptstadt
München
Mobilitätsreferat



**MÜNCHEN
UNTERWEGS**

Vielen Dank!

Landeshauptstadt München
Mobilitätsreferat
Geschäftsbereich 2.11

muenchenunterwegs.de

